

Dell Inspiron 13z

用户手册

计算机型号: Inspiron 5323
管制型号: P31G
管制类型: P31G001



注、警告和严重警告



注：“注”表示可以帮助您更好地使用计算机的重要信息。



警告：“警告”表示如果不遵循说明，就有可能损坏硬件或导致数据丢失。



严重警告：“严重警告”表示可能会造成财产损失、人身伤害甚至死亡。

© 2012 Dell Inc. 版权所有，翻印必究。

本文中使用的商标：Dell™、DELL 徽标和 Inspiron™ 是 Dell Inc. 的商标；Microsoft®、Windows® 和 Windows 开始按钮徽标  是 Microsoft corporation 在美国和 / 或其它国家和地区的商标或注册商标；Bluetooth® 是 Bluetooth SIG, Inc. 拥有的注册商标，并许可 Dell 使用。

目录

1	开始操作之前	9
	关闭计算机及其连接的设备	9
	安全说明	9
	建议使用的工具	10
2	拆装计算机内部组件之后	11
3	卸下可换外壳	13
	步骤	13
4	装回可换外壳	15
	步骤	15
5	卸下基座盖	17
	步骤	17
6	装回基座盖	19
	步骤	19
	后续操作	19
7	卸下键盘	21
	步骤	21
8	装回键盘	25
	步骤	25
	后续操作	25
9	卸下掌垫	27
	前期操作	27
	步骤	27
10	装回掌垫	29
	步骤	29
	后续操作	29

11 取出电池	31
前期操作	31
步骤	32
12 装回电池	33
步骤	33
后续操作	33
13 卸下内存模块	35
前期操作	35
步骤	35
14 装回内存模块	37
步骤	37
后续操作	38
15 卸下无线小型插卡	39
前期操作	39
步骤	40
16 装回无线小型插卡	41
步骤	41
后续操作	42
17 取出币形电池	43
前期操作	43
步骤	44
18 装回币形电池	45
步骤	45
后续操作	45
19 卸下电源适配器端口	47
前期操作	47
步骤	48
20 装回电源适配器端口	49
步骤	49
后续操作	49

21 卸下硬盘驱动器	51
前期操作	51
步骤	52
22 装回硬盘驱动器	55
步骤	55
后续操作	55
23 卸下 I/O 板	57
前期操作	57
步骤	58
24 装回 I/O 板	61
步骤	61
后续操作	61
25 卸下风扇	63
前期操作	63
步骤	64
26 装回风扇	65
步骤	65
后续操作	65
27 卸下扬声器	67
前期操作	67
步骤	68
28 装回扬声器	69
步骤	69
后续操作	69
29 卸下 LED 板	71
前期操作	71
步骤	72
30 装回 LED 板	73
步骤	73
后续操作	73

31 卸下系统板	75
前期操作	75
步骤	76
32 装回系统板	79
步骤	79
后续操作	79
在 BIOS 中输入服务标签	80
33 卸下处理器散热器	81
前期操作	81
步骤	81
34 装回处理器散热器	83
步骤	83
后续操作	83
35 卸下显示屏部件	85
前期操作	85
步骤	86
36 装回显示屏部件	87
步骤	87
后续操作	87
37 卸下显示屏挡板	89
前期操作	89
步骤	89
38 装回显示屏挡板	91
步骤	91
后续操作	91
39 卸下显示屏面板	93
前期操作	93
步骤	93
40 装回显示屏面板	95
步骤	95
后续操作	95

41 卸下显示屏铰接部件	97
前期操作	97
步骤	97
42 装回显示屏铰接部件	99
步骤	99
后续操作	99
43 卸下摄像头模块	101
前期操作	101
步骤	101
44 装回摄像头模块	103
步骤	103
后续操作	103
45 快擦写 BIOS	105

1 开始操作之前

关闭计算机及其连接的设备

 **警告：** 为避免数据丢失，请在关闭计算机之前，保存并关闭所有打开的文件，并退出所有打开的程序。

- 1 保存并关闭所有打开的文件，并退出所有打开的程序。
- 2 根据计算机上所安装的操作系统，按照说明关闭计算机。

- *Windows 8:*

将鼠标指针移至屏幕右上角或左下角，打开“超级按钮”边栏，然后单击设置 → 电源 → 关机。

- *Windows 7:*

单击开始 ，然后单击关机。

Microsoft Windows 和计算机将先后关闭。

 **注：** 如果您使用其它操作系统，请参阅操作系统的说明文件，了解关机说明。

- 3 断开计算机和所有连接的设备与各自电源插座的连接。
- 4 断开所有电话线、网络电缆以及连接的设备与计算机的连接。
- 5 拔下计算机的电源电缆后，按住电源按钮约 5 秒钟，以导去系统板上的残留电量。

安全说明

遵循以下安全原则可防止您的计算机受到潜在损坏，并确保您的人身安全。

 **严重警告：** 拆装计算机内部组件之前，请阅读计算机附带的安全信息。有关其它最佳安全操作信息，请参阅 Regulatory Compliance（法规合规性）主页 dell.com/regulatory_compliance。

 **严重警告：** 先断开所有电源，然后再打开主机盖或面板。拆装计算机内部组件之后，请装回所有护盖、面板和螺钉，然后再连接电源。

 **警告：** 确保工作表面平整、洁净，以防止损坏计算机。

 **警告：** 持拿组件和插卡时，请持拿其边缘，切勿触摸插针和接点，以免造成损坏。

 **警告：** 只有经认证的维修技术人员才能卸下主机盖及拆装计算机内部的任何组件。请参阅安全说明，了解有关安全预防措施、拆装计算机内部组件及防止静电损害的完整信息。

 **警告：** 在触摸计算机内部的任何组件之前，请先触摸计算机未上漆的金属表面（例如计算机背面的金属），以导去身上的静电。在操作过程中，请不时触摸未上漆的金属表面，以导去可能损坏内部组件的静电。

 **警告：** 断开电缆连接时，请握住电缆连接器或其推拉卡舌将其拔出，而不要硬拉电缆。某些电缆的接头带有锁定卡舌或指旋螺钉，必须先松开它们，然后再断开电缆连接。在断开电缆连接的过程中，请保持两边对齐以避免弄弯任何接头插针。连接电缆时，请确保接头和端口的朝向正确并对齐。

 **警告：要断开网络电缆的连接，请先从计算机上拔下网络电缆，再将其从网络设备上拔下。**

 **警告：按压八合一介质卡读取器中安装的任何插卡，使其弹出。**

建议使用的工具

执行本说明文件中的步骤时可能需要使用以下工具：

- 梅花槽螺丝刀
- 塑料划片

2

拆装计算机内部组件之后

完成装回步骤后，请确保执行以下操作：

- 拧上所有螺钉，并确保没有在计算机内部遗留任何螺钉
- 先连接您卸下的所有外部设备、电缆、插卡和任何其它部件，然后再使用计算机
- 将计算机及其连接的所有设备都连接至电源插座



警告：在打开计算机之前，请拧上所有螺钉，并确保没有在计算机内部遗留任何螺钉。否则，可能会损坏计算机。

3

卸下可换外壳

⚠ 严重警告：拆装计算机内部组件之前，请阅读计算机附带的安全信息，并按照第 9 页的“开始操作之前”中的步骤进行操作。有关其它最佳安全操作信息，请参阅 Regulatory Compliance（法规合规性）主页 dell.com/regulatory_compliance。

步骤

- 1 将可换外壳释放闩锁滑动到侧面。
可换外壳将弹起。
- 2 将可换外壳提离计算机。



- | | | | |
|---|----------|---|------|
| 1 | 显示屏护盖 | 2 | 可换外壳 |
| 3 | 可换外壳释放闩锁 | | |

4

装回可换外壳

⚠ 严重警告：拆装计算机内部组件之前，请阅读计算机附带的安全信息，并按照第 9 页的“开始操作之前”中的步骤进行操作。有关其它最佳安全操作信息，请参阅 Regulatory Compliance（法规合规性）主页 dell.com/regulatory_compliance。

步骤

- 1 将可换外壳底部的卡舌与显示屏护盖上的插槽对齐，然后将可换外壳卡入到位。

🔧 注：确保已将可换外壳上的卡舌固定在显示器护盖上的插槽中。



1 可换外壳	2 卡舌
3 插槽	

- 2 按照第 11 页的“拆装计算机内部组件之后”中的说明进行操作。

5

卸下底座盖

⚠ 严重警告： 拆装计算机内部组件之前，请阅读计算机附带的安全信息，并按照第 9 页的“开始操作之前”中的步骤进行操作。有关其它最佳安全操作信息，请参阅 Regulatory Compliance（法规合规性）主页 dell.com/regulatory_compliance。

步骤

- 1 合上显示屏（如果显示屏呈打开状态），并将计算机翻转过来。
- 2 拧松将底座盖固定至计算机基座的固定螺钉。
- 3 用指尖将底座盖从计算机基座中撬出。
- 4 将底座盖提离计算机基座。

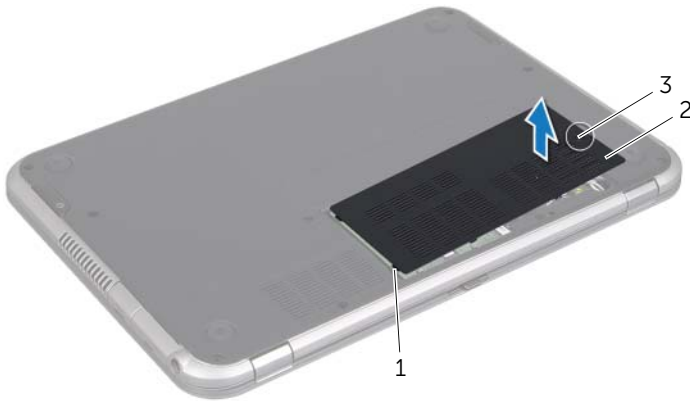

- | | |
|--------|-------|
| 1 卡舌 | 2 底座盖 |
| 3 固定螺钉 | |

6

装回基座盖



严重警告：拆装计算机内部组件之前，请阅读计算机附带的安全信息，并按照第 9 页的“开始操作之前”中的步骤进行操作。有关其它最佳安全操作信息，请参阅 Regulatory Compliance（法规合规性）主页 dell.com/regulatory_compliance。

步骤

- 1 将基座盖上的卡舌滑入计算机基座上的插槽中，并将基座盖卡入到位。
- 2 拧紧将基座盖固定至计算机基座的固定螺钉。

后续操作

按照第 11 页的“拆装计算机内部组件之后”中的说明进行操作。

7

卸下键盘

⚠ 严重警告：拆装计算机内部组件之前，请阅读计算机附带的安全信息，并按照第 9 页的“开始操作之前”中的步骤进行操作。有关其它最佳安全操作信息，请参阅 Regulatory Compliance（法规合规性）主页 dell.com/regulatory_compliance。

步骤

⚠ 警告：键盘的键帽容易损坏和脱落，装回它们也比较费时。卸下和持拿键盘时应小心。

- 1 合上显示屏（如果显示屏呈打开状态），并将计算机翻转过来。
- 2 拧下将键盘固定至计算机基座的螺钉。



- 3 将计算机翻转过来，并把显示屏打开到最大程度。
- 4 使用塑料划片将键盘从掌垫上的卡舌中释放，然后慢慢提起键盘，直至其脱离掌垫。
- 5 小心翻转键盘，然后将其放到掌垫上。

 **警告：**卸下和持拿键盘时应格外小心。否则，可能会刮伤显示屏面板。



1 卡舌 (3个)

2 塑料划片

3 键盘

4 掌垫

6 提起连接器门锁，然后断开键盘电缆与系统板连接器的连接。

7 将键盘提离计算机。



1 连接器门锁

2 键盘电缆

3 卡舌 (4 个)

8

装回键盘



严重警告：拆装计算机内部组件之前，请阅读计算机附带的安全信息，并按照第 9 页的“开始操作之前”中的步骤进行操作。有关其它最佳安全操作信息，请参阅 Regulatory Compliance（法规合规性）主页 dell.com/regulatory_compliance。

步骤

- 1 将键盘电缆滑入系统板连接器中，然后向下按压连接器门锁以固定键盘电缆。
- 2 将键盘底部的卡舌滑入掌垫上的插槽中，然后将键盘放在掌垫上。
- 3 轻轻按压键盘的边缘，以将键盘固定至掌垫的卡舌下。
- 4 合上显示屏，并将计算机翻转过来。
- 5 拧上将键盘固定至计算机基座的螺钉。

后续操作

按照第 11 页的“拆装计算机内部组件之后”中的说明进行操作。

9

卸下掌垫

⚠ 严重警告： 拆装计算机内部组件之前，请阅读计算机附带的安全信息，并按照第 9 页的“开始操作之前”中的步骤进行操作。有关其它最佳安全操作信息，请参阅 Regulatory Compliance（法规合规性）主页 dell.com/regulatory_compliance。

前期操作

- 1 卸下底座盖。请参阅第 17 页的“卸下底座盖”。
- 2 卸下键盘。请参阅第 21 页的“卸下键盘”。

步骤

- 1 合上显示屏，并将计算机翻转过来。
- 2 拧下将掌垫固定至计算机基座的螺钉。



- 3 将计算机翻转过来，并把显示屏打开到最大程度。
- 4 拧下将掌垫固定至计算机基座的螺钉。
- 5 提起连接器门锁并拉动推拉卡舌，以断开热键板电缆、电源按钮板电缆和触摸板电缆与系统板连接器的连接。



警告：小心地将掌垫与显示屏部件分开，以避免损坏显示屏部件。

- 6 使用塑料划片，小心地撬起掌垫，然后将其从计算机基座中取出。

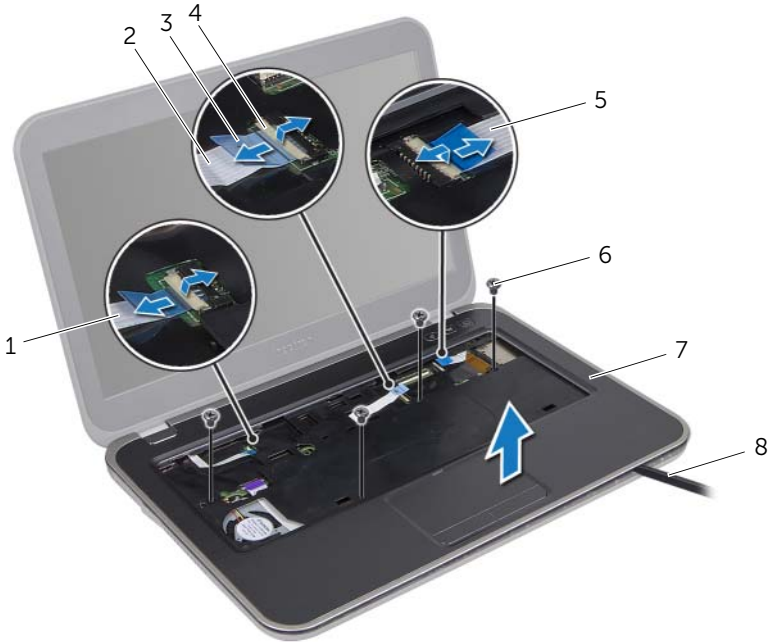

1 电源按钮板电缆	2 触摸板电缆
3 推拉卡舌	4 连接器门锁
5 热键板电缆	6 螺钉（4 颗）
7 掌垫	8 塑料划片



严重警告：拆装计算机内部组件之前，请阅读计算机附带的安全信息，并按照第 9 页的“开始操作之前”中的步骤进行操作。有关其它最佳安全操作信息，请参阅 Regulatory Compliance（法规合规性）主页 dell.com/regulatory_compliance。

步骤

- 1 将掌垫与计算机基座对齐，然后轻轻地将其卡入到位。
- 2 将热键板电缆、电源按钮板电缆和触摸板电缆滑入系统板连接器中，然后向下按压连接器门锁以固定电缆。
- 3 拧上将掌垫固定至计算机基座的螺钉。
- 4 合上显示屏，并将计算机翻转过来。
- 5 拧上将掌垫固定至计算机基座的螺钉。

后续操作

- 1 装回键盘。请参阅第 25 页的“装回键盘”。
- 2 装回基座盖。请参阅第 19 页的“装回基座盖”。
- 3 按照第 11 页的“拆装计算机内部组件之后”中的说明进行操作。



严重警告：拆装计算机内部组件之前，请阅读计算机附带的安全信息，并按照第 9 页的“开始操作之前”中的步骤进行操作。有关其它最佳安全操作信息，请参阅 Regulatory Compliance（法规合规性）主页 dell.com/regulatory_compliance。

前期操作

- 1 卸下基座盖。请参阅第 17 页的“卸下基座盖”。
- 2 卸下键盘。请参阅第 21 页的“卸下键盘”。
- 3 卸下掌垫。请参阅第 27 页的“卸下掌垫”。

步骤

- 1 拉动电池电缆上的推拉卡舌，以断开电池电缆与系统板连接器的连接。
- 2 拧下将电池固定至计算机基座的螺钉。
- 3 将电池提离计算机基座。

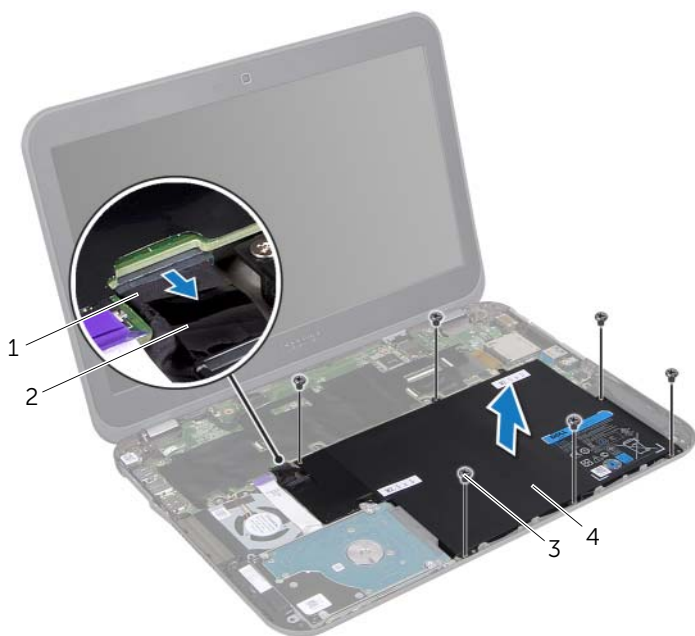

1 电池电缆

2 推拉卡舌

3 螺钉（6 颗）

4 电池



严重警告：拆装计算机内部组件之前，请阅读计算机附带的安全信息，并按照第 9 页的“开始操作之前”中的步骤进行操作。有关其它最佳安全操作信息，请参阅 Regulatory Compliance（法规合规性）主页 dell.com/regulatory_compliance。

步骤

- 1 将电池上的螺孔与计算机基座上的螺孔对齐。
- 2 拧上将电池固定至计算机基座的螺钉。
- 3 将电池电缆连接至系统板连接器。

后续操作

- 1 装回掌垫。请参阅第 29 页的“装回掌垫”。
- 2 装回键盘。请参阅第 25 页的“装回键盘”。
- 3 装回基座盖。请参阅第 19 页的“装回基座盖”。
- 4 按照第 11 页的“拆装计算机内部组件之后”中的说明进行操作。

13 卸下内存模块

⚠ 严重警告：拆装计算机内部组件之前，请阅读计算机附带的安全信息，并按照第 9 页的“开始操作之前”中的步骤进行操作。有关其它最佳安全操作信息，请参阅 Regulatory Compliance（法规合规性）主页 dell.com/regulatory_compliance。

前期操作

- 1 卸下基座盖。请参阅第 17 页的“卸下基座盖”。
- 2 卸下键盘。请参阅第 21 页的“卸下键盘”。
- 3 卸下掌垫。请参阅第 27 页的“卸下掌垫”。
- 4 取出电池。请参阅第 31 页的“取出电池”。

步骤

⚠ 警告：为避免损坏内存模块连接器，请勿使用工具分开内存模块固定夹。

- 1 合上显示屏，并将计算机翻转过来。
- 2 用指尖小心地分开内存模块连接器两端的固定夹，直至内存模块弹起。
- 3 从内存模块连接器中卸下内存模块。

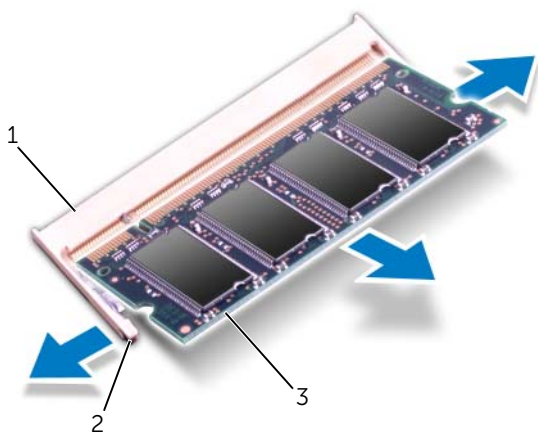

- | | | | |
|---|---------|---|----------|
| 1 | 内存模块连接器 | 2 | 固定夹（2 个） |
| 3 | 内存模块 | | |

14 装回内存模块

⚠ 严重警告：拆装计算机内部组件之前，请阅读计算机附带的安全信息，并按照第 9 页的“开始操作之前”中的步骤进行操作。有关其它最佳安全操作信息，请参阅 Regulatory Compliance（法规合规性）主页 dell.com/regulatory_compliance。

步骤

△ 警告：如果您需要在两个连接器中均安装内存模块，请先在标有“DIMM A”的连接器中安装内存模块，然后再在标有“DIMMB”的连接器中安装内存模块。

- 1 将内存模块上的槽口与内存模块连接器上的卡舌对齐。
- 2 将内存模块以 45 度角稳固地滑入连接器中，然后向下按压内存模块，直至其卡入到位。如果未听到咔嗒声，请卸下内存模块并重新安装。

🔧 注：如果内存模块安装不正确，计算机可能无法启动。

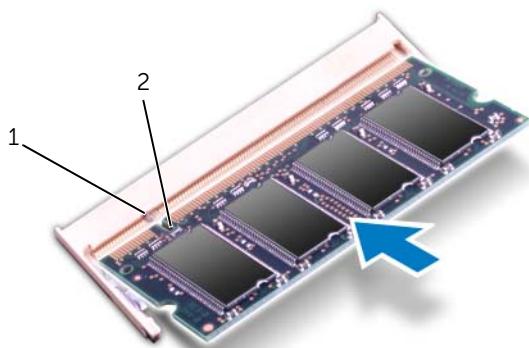

1 卡舌 2 槽口

- 3 将计算机翻转过来，并把显示屏打开到最大程度。

后续操作

- 1 装回电池。请参阅第 33 页的“装回电池”。
- 2 装回掌垫。请参阅第 29 页的“装回掌垫”。
- 3 装回键盘。请参阅第 25 页的“装回键盘”。
- 4 装回基座盖。请参阅第 19 页的“装回基座盖”。
- 5 按照第 11 页的“拆装计算机内部组件之后”中的说明进行操作。
- 6 打开计算机。



严重警告：拆装计算机内部组件之前，请阅读计算机附带的安全信息，并按照第 9 页的“开始操作之前”中的步骤进行操作。有关其它最佳安全操作信息，请参阅 Regulatory Compliance（法规合规性）主页 dell.com/regulatory_compliance。



注：对于非 Dell 提供的小型插卡，Dell 不保证其兼容性，也不提供支持。

如果您随计算机一起订购了小型插卡，则计算机中已安装该插卡。

前期操作

- 1 卸下基座盖。请参阅第 17 页的“卸下基座盖”。
- 2 卸下键盘。请参阅第 21 页的“卸下键盘”。
- 3 卸下掌垫。请参阅第 27 页的“卸下掌垫”。
- 4 取出电池。请参阅第 31 页的“取出电池”。

步骤

- 1 合上显示屏（如果显示屏呈打开状态），并将计算机翻转过来。
- 2 断开天线电缆与小型插卡上连接器的连接。
- 3 拧下将小型插卡固定至系统板上的连接器的螺钉。

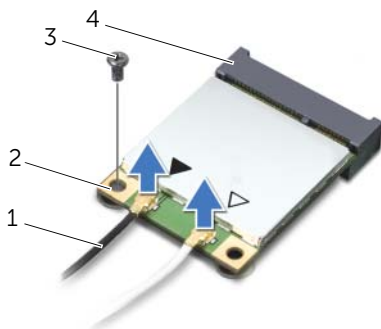

1 天线电缆（2条）	2 小型插卡
3 螺钉	4 系统板连接器

- 4 将小型插卡提离系统板连接器。

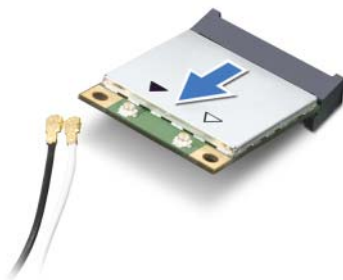

 **警告：**当小型插卡未安装在计算机中时，请将其存放在保护性防静电包装中。有关详细信息，请参阅计算机附带的安全信息中的“防止静电损害”。

16

装回无线小型插卡

 **严重警告：**拆装计算机内部组件之前，请阅读计算机附带的安全信息，并按照第 9 页的“开始操作之前”中的步骤进行操作。有关其它最佳安全操作信息，请参阅 Regulatory Compliance（法规合规性）主页 dell.com/regulatory_compliance。

 **注：**对于非 Dell 提供的小型插卡，Dell 不保证其兼容性，也不提供支持。

您的计算机可支持以下小型插卡的连接器：

- 一个半尺寸小型插卡 — 无线局域网 (WLAN) 和 Bluetooth 组合插卡、Wi-Fi 和微波存取全球互通 (WiMax)
- 一个全尺寸小型插卡 — WWAN 或 mSATA 卡

步骤

- 1 从包装中取出新的小型插卡。
- 2 将小型插卡上的槽口与系统板连接器上的卡舌对齐。

 **警告：**将小型插卡滑入到位时，用力要稳而均匀。如果用力过大，可能会损坏连接器。

 **警告：**连接器采用锁定式设计，以确保正确插接。如果遇到阻力，请检查小型插卡和系统板上的连接器，并重新对齐小型插卡。

 **警告：**为避免损坏小型插卡，切勿将电缆放在小型插卡的下面。

- 3 将小型插卡连接器以 45 度角插入系统板连接器中。
- 4 将小型插卡的另一端向下按压到系统板上的插槽中，然后拧上小型插卡固定至系统板连接器的螺钉。
- 5 将天线电缆连接至小型插卡上的连接器。

下表提供了您计算机支持的小型插卡的天线电缆颜色方案。

小型插卡上的连接器	天线电缆颜色方案
WLAN + Bluetooth（2 条天线电缆）	
主 WLAN + Bluetooth（白色三角形）	白色
辅 WLAN + Bluetooth（黑色三角形）	黑色
WWAN（2 条天线电缆）	
主 WWAN（白色三角形）	白灰相间的条纹
辅 WWAN（黑色三角形）	黑灰相间的条纹

- 6 将计算机翻转过来，并把显示屏打开到最大程度。

后续操作

- 1 装回电池。请参阅第 33 页的“装回电池”。
- 2 装回掌垫。请参阅第 29 页的“装回掌垫”。
- 3 装回键盘。请参阅第 25 页的“装回键盘”。
- 4 装回基座盖。请参阅第 19 页的“装回基座盖”。
- 5 按照第 11 页的“拆装计算机内部组件之后”中的说明进行操作。

 **严重警告：**拆装计算机内部组件之前，请阅读计算机附带的安全信息，并按照第 9 页的“开始操作之前”中的步骤进行操作。有关其它最佳安全操作信息，请参阅 Regulatory Compliance（法规合规性）主页 dell.com/regulatory_compliance。

 **严重警告：**如果电池安装不正确，可能发生爆炸。更换电池时，请仅使用相同或同等型号的电池。需按照制造商的说明处理废弃的电池。

 **警告：**取出币形电池会将 BIOS 设置重设为默认值。建议您记下 BIOS 设置后，再取出币形电池。

前期操作

- 1 卸下基座盖。请参阅第 17 页的“卸下基座盖”。
- 2 卸下键盘。请参阅第 21 页的“卸下键盘”。
- 3 卸下掌垫。请参阅第 27 页的“卸下掌垫”。
- 4 取出电池。请参阅第 31 页的“取出电池”。

步骤

- 1 合上显示屏，并将计算机翻转过来。
- 2 使用塑料划片，轻轻地币形电池从系统板上的电池槽中撬出。

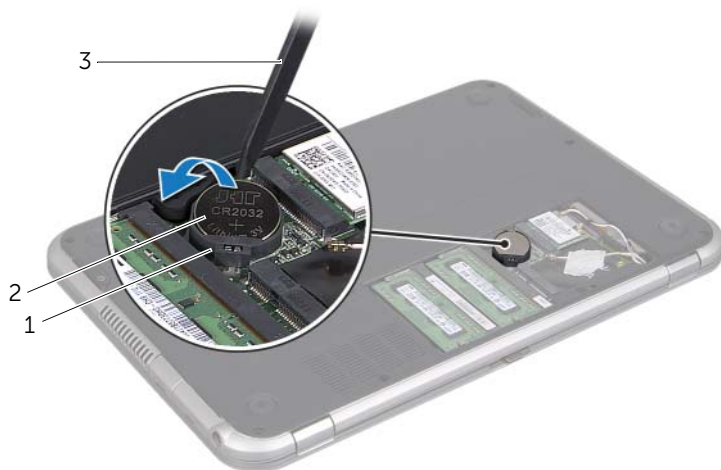

- | | | | |
|---|------|---|------|
| 1 | 电池槽 | 2 | 币形电池 |
| 3 | 塑料划片 | | |



严重警告：拆装计算机内部组件之前，请阅读计算机附带的安全信息，并按照第 9 页的“开始操作之前”中的步骤进行操作。有关其它最佳安全操作信息，请参阅 Regulatory Compliance（法规合规性）主页 dell.com/regulatory_compliance。



严重警告：如果电池安装不正确，可能发生爆炸。更换电池时，请仅使用相同或同等型号的电池。需按照制造商的说明处理废弃的电池。

步骤

- 1 使币形电池正面朝上，将其轻轻地卡入系统板上的电池槽中。
- 2 将计算机翻转过来，并把显示屏打开到最大程度。

后续操作

- 1 装回电池。请参阅第 33 页的“装回电池”。
- 2 装回掌垫。请参阅第 29 页的“装回掌垫”。
- 3 装回键盘。请参阅第 25 页的“装回键盘”。
- 4 装回基座盖。请参阅第 19 页的“装回基座盖”。
- 5 按照第 11 页的“拆装计算机内部组件之后”中的说明进行操作。



严重警告：拆装计算机内部组件之前，请阅读计算机附带的安全信息，并按照第 9 页的“开始操作之前”中的步骤进行操作。有关其它最佳安全操作信息，请参阅 Regulatory Compliance（法规合规性）主页 dell.com/regulatory_compliance。

前期操作

- 1 卸下基座盖。请参阅第 17 页的“卸下基座盖”。
- 2 卸下键盘。请参阅第 21 页的“卸下键盘”。
- 3 卸下掌垫。请参阅第 27 页的“卸下掌垫”。
- 4 取出电池。请参阅第 31 页的“取出电池”。

步骤

- 1 拧下将电源适配器端口固定至计算机基座的螺钉。
- 2 断开电源适配器端口电缆与系统板连接器的连接。
- 3 将电源适配器端口及其电缆提离计算机基座。



1 电源适配器端口

2 螺钉

3 电源适配器端口电缆



严重警告：拆装计算机内部组件之前，请阅读计算机附带的安全信息，并按照第 9 页的“开始操作之前”中的步骤进行操作。有关其它最佳安全操作信息，请参阅 Regulatory Compliance（法规合规性）主页 dell.com/regulatory_compliance。

步骤

- 1 将电源适配器端口电缆连接至系统板连接器。
- 2 将电源适配器端口上的螺孔与计算机基座上的螺孔对齐。
- 3 拧上将电源适配器端口固定至计算机基座的螺钉。

后续操作

- 1 装回电池。请参阅第 33 页的“装回电池”。
- 2 装回掌垫。请参阅第 29 页的“装回掌垫”。
- 3 装回键盘。请参阅第 25 页的“装回键盘”。
- 4 装回基座盖。请参阅第 19 页的“装回基座盖”。
- 5 按照第 11 页的“拆装计算机内部组件之后”中的说明进行操作。



严重警告：拆装计算机内部组件之前，请阅读计算机附带的安全信息，并按照第 9 页的“开始操作之前”中的步骤进行操作。有关其它最佳安全操作信息，请参阅 Regulatory Compliance（法规合规性）主页 dell.com/regulatory_compliance。



警告：计算机处于打开或睡眠状态时，请勿卸下硬盘驱动器，以避免数据丢失。



警告：硬盘驱动器极易损坏。持拿硬盘驱动器时应小心。

前期操作

- 1 卸下基座盖。请参阅第 17 页的“卸下基座盖”。
- 2 卸下键盘。请参阅第 21 页的“卸下键盘”。
- 3 卸下掌垫。请参阅第 27 页的“卸下掌垫”。
- 4 取出电池。请参阅第 31 页的“取出电池”。

步骤

- 1 拧下将硬盘驱动器部件固定至计算机基座的螺钉。
- 2 断开硬盘驱动器电缆连接器与硬盘驱动器部件的连接。
- 3 将硬盘驱动器部件提离计算机基座。



- | | | | |
|---|------------|---|---------|
| 1 | 螺钉（4 颗） | 2 | 硬盘驱动器部件 |
| 3 | 硬盘驱动器电缆连接器 | | |

- 4 拧下将硬盘驱动器支架固定至硬盘驱动器的螺钉。
- 5 将硬盘驱动器支架提高硬盘驱动器。

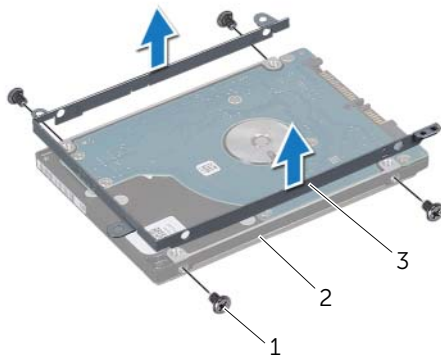

1	螺钉（4 颗）	2	硬盘驱动器
3	硬盘驱动器支架		



严重警告：拆装计算机内部组件之前，请阅读计算机附带的安全信息，并按照第 9 页的“开始操作之前”中的步骤进行操作。有关其它最佳安全操作信息，请参阅 Regulatory Compliance（法规合规性）主页 dell.com/regulatory_compliance。



警告：硬盘驱动器极易损坏。持拿硬盘驱动器时应小心。

步骤

- 1 从包装中取出新硬盘驱动器。
保存好原包装，以备将来存放或运送硬盘驱动器时使用。
- 2 将硬盘驱动器支架上的螺孔与硬盘驱动器上的螺孔对齐。
- 3 拧上将硬盘驱动器支架固定至硬盘驱动器的螺钉。
- 4 将硬盘驱动器电缆连接器连接至硬盘驱动器部件。
- 5 将硬盘驱动器部件上的螺孔与计算机基座上的螺孔对齐。
- 6 拧上将硬盘驱动器部件固定至计算机基座的螺钉。

后续操作

- 1 装回电池。请参阅第 33 页的“装回电池”。
- 2 装回掌垫。请参阅第 29 页的“装回掌垫”。
- 3 装回键盘。请参阅第 25 页的“装回键盘”。
- 4 装回基座盖。请参阅第 19 页的“装回基座盖”。
- 5 按照第 11 页的“拆装计算机内部组件之后”中的说明进行操作。



严重警告：拆装计算机内部组件之前，请阅读计算机附带的安全信息，并按照第 9 页的“开始操作之前”中的步骤进行操作。有关其它最佳安全操作信息，请参阅 Regulatory Compliance（法规合规性）主页 dell.com/regulatory_compliance。

前期操作

- 1 卸下基座盖。请参阅第 17 页的“卸下基座盖”。
- 2 卸下键盘。请参阅第 21 页的“卸下键盘”。
- 3 卸下掌垫。请参阅第 27 页的“卸下掌垫”。
- 4 取出电池。请参阅第 31 页的“取出电池”。

步骤

- 1 断开扬声器电缆与 I/O 板连接器的连接。
- 2 拧下将 I/O 板固定至计算机基座的螺钉。
- 3 小心地将 I/O 板翻转到左侧，并将其放在系统板部件上。



1 I/O 板

2 扬声器电缆

3 螺钉 (3 颗)

- 4 提起连接器门锁并拉动推拉卡舌，以断开带状电缆与 I/O 板连接器的连接。
- 5 将 I/O 板提离计算机基座。

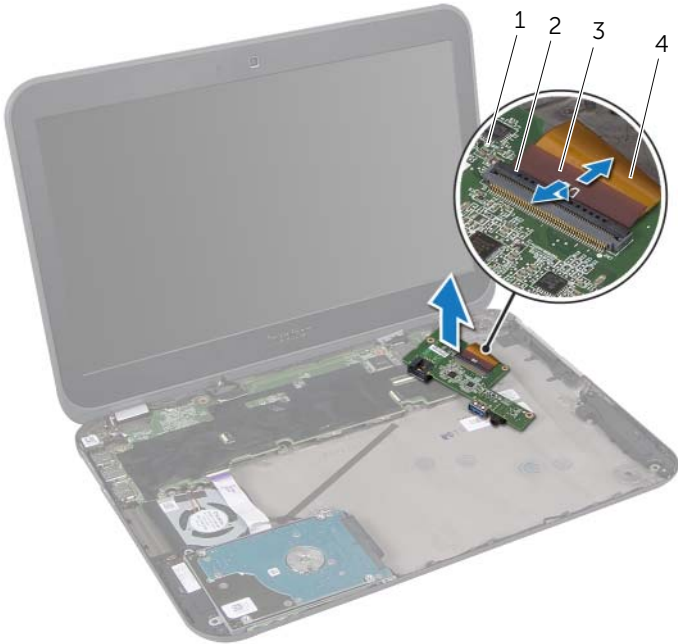

1 I/O 板	2 连接器门锁
3 推拉卡舌	4 带状电缆



严重警告：拆装计算机内部组件之前，请阅读计算机附带的安全信息，并按照第 9 页的“开始操作之前”中的步骤进行操作。有关其它最佳安全操作信息，请参阅 Regulatory Compliance（法规合规性）主页 dell.com/regulatory_compliance。

步骤

- 1 将带状电缆滑入 I/O 板连接器中，然后向下按压连接器门锁以固定电缆。
- 2 小心翻转 I/O 板，并将 I/O 板上的螺孔与计算机基座上的螺孔对齐。
- 3 拧上 I/O 板固定至计算机基座的螺钉。
- 4 将扬声器电缆连接至 I/O 板连接器。

后续操作

- 1 装回电池。请参阅第 33 页的“装回电池”。
- 2 装回掌垫。请参阅第 29 页的“装回掌垫”。
- 3 装回键盘。请参阅第 25 页的“装回键盘”。
- 4 装回基座盖。请参阅第 19 页的“装回基座盖”。
- 5 按照第 11 页的“拆装计算机内部组件之后”中的说明进行操作。



严重警告：拆装计算机内部组件之前，请阅读计算机附带的安全信息，并按照第 9 页的“开始操作之前”中的步骤进行操作。有关其它最佳安全操作信息，请参阅 Regulatory Compliance（法规合规性）主页 dell.com/regulatory_compliance。

前期操作

- 1 卸下基座盖。请参阅第 17 页的“卸下基座盖”。
- 2 卸下键盘。请参阅第 21 页的“卸下键盘”。
- 3 卸下掌垫。请参阅第 27 页的“卸下掌垫”。
- 4 取出电池。请参阅第 31 页的“取出电池”。
- 5 按照步骤 1 至步骤 3（在第 51 页的“卸下硬盘驱动器”）中的说明进行操作。

步骤

- 1 拧下将风扇固定至计算机基座的螺钉。
- 2 提起连接器门锁并拉动推拉卡舌，以断开 LED 板电缆与系统板连接器的连接。
- 3 从风扇上剥下 LED 板电缆。
- 4 断开风扇电缆与系统板连接器的连接。
- 5 将风扇及其电缆提离计算机基座。



1 风扇电缆	2 螺钉
3 风扇	4 LED 板电缆
5 推拉卡舌	6 连接器门锁



严重警告：拆装计算机内部组件之前，请阅读计算机附带的安全信息，并按照第 9 页的“开始操作之前”中的步骤进行操作。有关其它最佳安全操作信息，请参阅 Regulatory Compliance（法规合规性）主页 dell.com/regulatory_compliance。

步骤

- 1 将风扇电缆连接至系统板连接器。
- 2 将风扇上的螺孔与计算机基座上的螺孔对齐。
- 3 拧上风扇固定至计算机基座的螺钉。
- 4 将 LED 板电缆粘附在风扇上。
- 5 将 LED 板电缆滑入系统板连接器中，然后向下按压连接器门锁以固定电缆。

后续操作

- 1 按照步骤 4 至步骤 6（在第 55 页的“装回硬盘驱动器”）中的说明进行操作。
- 2 装回电池。请参阅第 33 页的“装回电池”。
- 3 装回掌垫。请参阅第 29 页的“装回掌垫”。
- 4 装回键盘。请参阅第 25 页的“装回键盘”。
- 5 装回基座盖。请参阅第 19 页的“装回基座盖”。
- 6 按照第 11 页的“拆装计算机内部组件之后”中的说明进行操作。



严重警告：拆装计算机内部组件之前，请阅读计算机附带的安全信息，并按照第 9 页的“开始操作之前”中的步骤进行操作。有关其它最佳安全操作信息，请参阅 Regulatory Compliance（法规合规性）主页 dell.com/regulatory_compliance。

前期操作

- 1 卸下基座盖。请参阅第 17 页的“卸下基座盖”。
- 2 卸下键盘。请参阅第 21 页的“卸下键盘”。
- 3 卸下掌垫。请参阅第 27 页的“卸下掌垫”。
- 4 取出电池。请参阅第 31 页的“取出电池”。
- 5 按照步骤 1 至步骤 3（在第 51 页的“卸下硬盘驱动器”）中的说明进行操作。

步骤

- 1 断开扬声器电缆与 I/O 板连接器的连接。
- 2 提起连接器门锁并拉动推拉卡舌，以断开 LED 板电缆与系统板连接器的连接。
- 3 记下 LED 板电缆的布线方式，然后从风扇和计算机基座上剥下电缆。
- 4 从计算机基座上的定位柱卸下扬声器。
- 5 记下扬声器电缆的布线方式，然后从计算机基座上的布线导向器中取出电缆。
- 6 将扬声器及其电缆提离计算机基座。

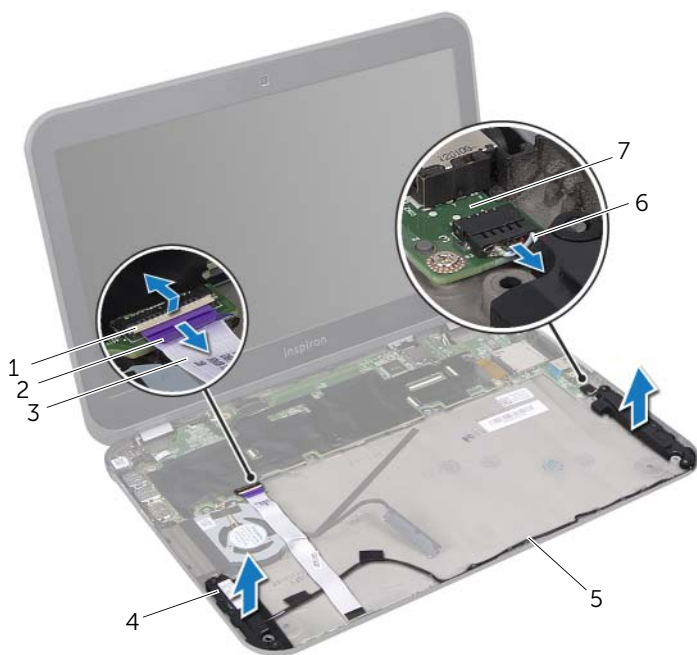

1 连接器门锁	2 推拉卡舌
3 LED 板电缆	4 扬声器（2 个）
5 扬声器电缆布线导向器	6 扬声器电缆
7 I/O 板	



严重警告：拆装计算机内部组件之前，请阅读计算机附带的安全信息，并按照第 9 页的“开始操作之前”中的步骤进行操作。有关其它最佳安全操作信息，请参阅 Regulatory Compliance（法规合规性）主页 dell.com/regulatory_compliance。

步骤

- 1 将扬声器电缆穿过计算机基座上的布线导向器。
- 2 使用计算机基座上的定位柱将扬声器放置到位。
- 3 将 LED 板电缆粘附在计算机基座和风扇上。
- 4 将 LED 板电缆滑入系统板连接器中，然后向下按压连接器门锁以固定电缆。
- 5 将扬声器电缆连接至 I/O 板连接器。

后续操作

- 1 按照步骤 4 至步骤 6（在第 55 页的“装回硬盘驱动器”）中的说明进行操作。
- 2 装回电池。请参阅第 33 页的“装回电池”。
- 3 装回掌垫。请参阅第 29 页的“装回掌垫”。
- 4 装回键盘。请参阅第 25 页的“装回键盘”。
- 5 装回基座盖。请参阅第 19 页的“装回基座盖”。
- 6 按照第 11 页的“拆装计算机内部组件之后”中的说明进行操作。



严重警告：拆装计算机内部组件之前，请阅读计算机附带的安全信息，并按照第 9 页的“开始操作之前”中的步骤进行操作。有关其它最佳安全操作信息，请参阅 Regulatory Compliance（法规合规性）主页 dell.com/regulatory_compliance。

前期操作

- 1 卸下基座盖。请参阅第 17 页的“卸下基座盖”。
- 2 卸下键盘。请参阅第 21 页的“卸下键盘”。
- 3 卸下掌垫。请参阅第 27 页的“卸下掌垫”。
- 4 取出电池。请参阅第 31 页的“取出电池”。
- 5 按照步骤 1 至步骤 3（在第 51 页的“卸下硬盘驱动器”）中的说明进行操作。

步骤

- 1 提起连接器门锁并拉动推拉卡舌，以断开 LED 板电缆与系统板连接器的连接。
- 2 记下 LED 板电缆的布线方式，然后从风扇和计算机基座上剥下电缆。
- 3 将 LED 板及其电缆提离计算机基座。



1 连接器门锁	2 推拉卡舌
3 LED 板电缆	4 LED 板



严重警告：拆装计算机内部组件之前，请阅读计算机附带的安全信息，并按照第 9 页的“开始操作之前”中的步骤进行操作。有关其它最佳安全操作信息，请参阅 Regulatory Compliance（法规合规性）主页 dell.com/regulatory_compliance。

步骤

- 1 将 LED 板滑入计算机基座上的卡舌中。
- 2 将 LED 板电缆粘附在计算机基座和风扇上。
- 3 将 LED 板电缆滑入系统板连接器中，然后向下按压连接器闩锁以固定电缆。

后续操作

- 1 按照步骤 4 至步骤 6（在第 55 页的“装回硬盘驱动器”）中的说明进行操作。
- 2 装回电池。请参阅第 33 页的“装回电池”。
- 3 装回掌垫。请参阅第 29 页的“装回掌垫”。
- 4 装回键盘。请参阅第 25 页的“装回键盘”。
- 5 装回基座盖。请参阅第 19 页的“装回基座盖”。
- 6 按照第 11 页的“拆装计算机内部组件之后”中的说明进行操作。





严重警告：拆装计算机内部组件之前，请阅读计算机附带的安全信息，并按照第 9 页的“开始操作之前”中的步骤进行操作。有关其它最佳安全操作信息，请参阅 Regulatory Compliance（法规合规性）主页 dell.com/regulatory_compliance。

前期操作

- 1 卸下基座盖。请参阅第 17 页的“卸下基座盖”。
- 2 卸下键盘。请参阅第 21 页的“卸下键盘”。
- 3 卸下掌垫。请参阅第 27 页的“卸下掌垫”。
- 4 取出电池。请参阅第 31 页的“取出电池”。
- 5 卸下内存模块。请参阅第 35 页的“卸下内存模块”。
- 6 卸下无线小型插卡。请参阅第 39 页的“卸下无线小型插卡”。
- 7 按照步骤 1 至步骤 3（在第 51 页的“卸下硬盘驱动器”）中的说明进行操作。
- 8 卸下风扇。请参阅第 63 页的“卸下风扇”。
- 9 卸下电源适配器端口。请参阅第 47 页的“卸下电源适配器端口”。

步骤

 注：计算机的服务标签存放在系统板中。装回系统板部件后，必须在 BIOS 中输入服务标签。

 注：断开电缆与系统板部件的连接之前，请记下连接器的位置，以便在装回系统板部件之后可以正确进行重新连接。

- 1 拉动推拉卡舌，以断开显示屏电缆与系统板连接器的连接。
- 2 拧下将系统板部件固定至计算机基座的螺钉。
- 3 将系统板部件以及硬盘驱动器电缆翻转过来。

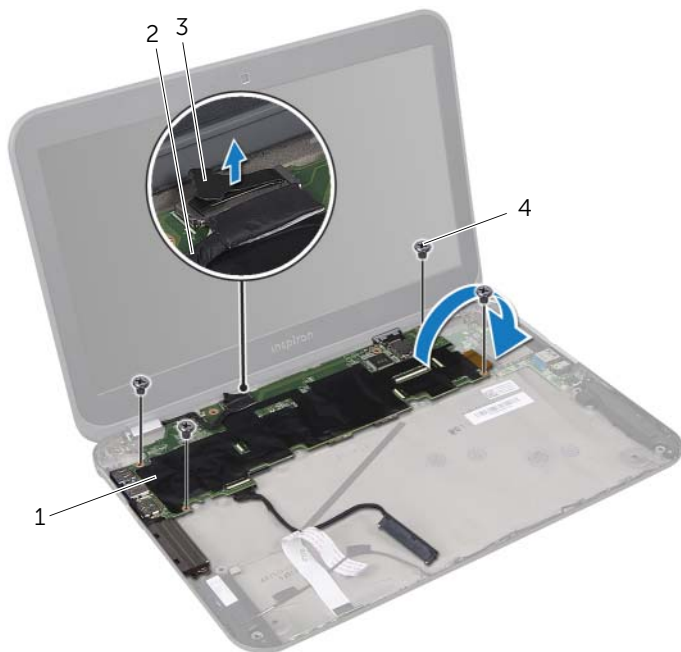

1 系统板部件

2 显示屏电缆

3 推拉卡舌

4 螺钉（4 颗）

- 4 拉动推拉卡舌，以断开硬盘驱动器电缆与系统板连接器的连接。
- 5 提起连接器门锁并拉动推拉卡舌，以断开带状电缆与系统板连接器的连接。

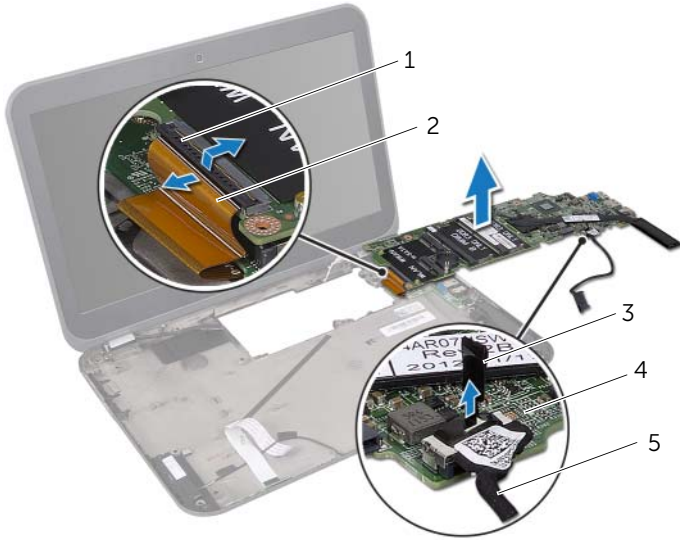

- | | |
|-----------|---------|
| 1 连接器门锁 | 2 带状电缆 |
| 3 推拉卡舌 | 4 系统板部件 |
| 5 硬盘驱动器电缆 | |

- 6 卸下处理器散热器。请参阅第 81 页的“卸下处理器散热器”。



严重警告：拆装计算机内部组件之前，请阅读计算机附带的安全信息，并按照第 9 页的“开始操作之前”中的步骤进行操作。有关其它最佳安全操作信息，请参阅 Regulatory Compliance（法规合规性）主页 dell.com/regulatory_compliance。

步骤

- 1 装回处理器散热器。请参阅第 83 页的“装回处理器散热器”。
- 2 将带状电缆滑入系统板连接器中，然后向下按压连接器门锁以固定电缆。
- 3 将硬盘驱动器电缆连接至系统板连接器。
- 4 将系统板部件以及硬盘驱动器电缆翻转过来。
- 5 将系统板部件上的螺孔与计算机基座上的螺孔对齐。
- 6 拧上将系统板部件固定至计算机基座的螺钉。
- 7 将显示屏电缆连接至系统板连接器。

后续操作

- 1 装回电源适配器端口。请参阅第 49 页的“装回电源适配器端口”。
- 2 装回风扇。请参阅第 65 页的“装回风扇”。
- 3 按照步骤 4 至步骤 6（在第 55 页的“装回硬盘驱动器”）中的说明进行操作。
- 4 装回无线小型插卡。请参阅第 41 页的“装回无线小型插卡”。
- 5 装回内存模块。请参阅第 37 页的“装回内存模块”。
- 6 装回电池。请参阅第 33 页的“装回电池”。
- 7 装回掌垫。请参阅第 29 页的“装回掌垫”。
- 8 装回键盘。请参阅第 25 页的“装回键盘”。
- 9 装回基座盖。请参阅第 19 页的“装回基座盖”。
- 10 按照第 11 页的“拆装计算机内部组件之后”中的说明进行操作。

在 BIOS 中输入服务标签

- 1 打开计算机。
- 2 在 POST 期间按 <F2> 键，以进入系统设置程序。
- 3 导航至 **Main**（主要）选项卡，然后在 **Service Tag Input**（服务标签输入）字段中输入服务标签。

⚠ 严重警告：拆装计算机内部组件之前，请阅读计算机附带的安全信息，并按照第 9 页的“开始操作之前”中的步骤进行操作。有关其它最佳安全操作信息，请参阅 Regulatory Compliance（法规合规性）主页 dell.com/regulatory_compliance。

前期操作

- 1 卸下底座盖。请参阅第 17 页的“卸下底座盖”。
- 2 卸下键盘。请参阅第 21 页的“卸下键盘”。
- 3 卸下掌垫。请参阅第 27 页的“卸下掌垫”。
- 4 取出电池。请参阅第 31 页的“取出电池”。
- 5 卸下内存模块。请参阅第 35 页的“卸下内存模块”。
- 6 卸下无线小型插卡。请参阅第 39 页的“卸下无线小型插卡”。
- 7 按照步骤 1 至步骤 3（在第 51 页的“卸下硬盘驱动器”）中的说明进行操作。
- 8 卸下风扇。请参阅第 63 页的“卸下风扇”。
- 9 按照步骤 1 至步骤 3（在第 75 页的“卸下系统板”）中的说明进行操作。

步骤

- 1 按顺序（已在散热器上标明）拧松将处理器散热器固定至系统板的固定螺钉。
- 2 将处理器散热器提离系统板。

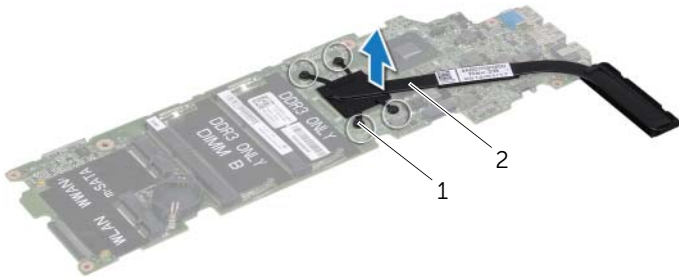

-
- | | |
|-------------|----------|
| 1 固定螺钉（4 颗） | 2 处理器散热器 |
|-------------|----------|
-

 **严重警告：**拆装计算机内部组件之前，请阅读计算机附带的安全信息，并按照第 9 页的“开始操作之前”中的步骤进行操作。有关其它最佳安全操作信息，请参阅 Regulatory Compliance（法规合规性）主页 dell.com/regulatory_compliance。

步骤

 **注：**如果将原有系统板与散热器重新安装在一起，则可以重新使用原有导热油脂。如果系统板或散热器已更换，请使用套件中提供的热垫板，以确保达到良好的导热效果。

- 1 清除处理器散热器底部的导热油脂，并重新涂抹。
- 2 将处理器散热器上的螺孔与系统板上的螺孔对齐。
- 3 按顺序（已在散热器上标明）拧紧将处理器散热器固定至系统板的固定螺钉。

后续操作

- 1 按照步骤 4 至步骤 7（在第 79 页的“装回系统板”）中的说明进行操作。
- 2 装回风扇。请参阅第 65 页的“装回风扇”。
- 3 按照步骤 4 至步骤 6（在第 55 页的“装回硬盘驱动器”）中的说明进行操作。
- 4 装回无线小型插卡。请参阅第 41 页的“装回无线小型插卡”。
- 5 装回内存模块。请参阅第 37 页的“装回内存模块”。
- 6 装回电池。请参阅第 33 页的“装回电池”。
- 7 装回掌垫。请参阅第 29 页的“装回掌垫”。
- 8 装回键盘。请参阅第 25 页的“装回键盘”。
- 9 装回底座盖。请参阅第 19 页的“装回底座盖”。
- 10 按照第 11 页的“拆装计算机内部组件之后”中的说明进行操作。



严重警告：拆装计算机内部组件之前，请阅读计算机附带的安全信息，并按照第 9 页的“开始操作之前”中的步骤进行操作。有关其它最佳安全操作信息，请参阅 Regulatory Compliance（法规合规性）主页 dell.com/regulatory_compliance。

前期操作

- 1 卸下基座盖。请参阅第 17 页的“卸下基座盖”。
- 2 卸下键盘。请参阅第 21 页的“卸下键盘”。
- 3 卸下掌垫。请参阅第 27 页的“卸下掌垫”。
- 4 取出电池。请参阅第 31 页的“取出电池”。

步骤

- 1 断开天线电缆与无线小型插卡上连接器的连接。请参阅第 39 页的“卸下无线小型插卡”。
- 2 记下天线电缆的布线方式，然后从布线导向器中取出电缆。
- 3 将计算机翻转过来，并把显示屏打开到最大程度。
- 4 从计算机基座上的插槽中向上拉出天线电缆。
- 5 拉动推拉卡舌，以断开显示屏电缆与系统板连接器的连接。
- 6 拧下将显示屏部件固定至计算机基座的螺钉。
- 7 将显示屏部件提离计算机基座。



- | | |
|---------|-----------|
| 1 显示屏部件 | 2 螺钉（4 颗） |
| 3 显示屏电缆 | 4 推拉卡舌 |



严重警告：拆装计算机内部组件之前，请阅读计算机附带的安全信息，并按照第 9 页的“开始操作之前”中的步骤进行操作。有关其它最佳安全操作信息，请参阅 Regulatory Compliance（法规合规性）主页 dell.com/regulatory_compliance。

步骤

- 1 将显示屏部件放置到位，然后拧上将显示屏部件固定至计算机基座的螺钉。
- 2 将显示屏电缆连接至系统板连接器。
- 3 将天线电缆穿过布线导向器，并滑动电缆，使其穿过计算机基座上的插槽。
- 4 合上显示屏，并将计算机翻转过来。
- 5 将天线电缆穿过计算机底部的布线导向器。
- 6 将天线电缆连接至无线小型插卡上的连接器。请参阅第 41 页的“装回无线小型插卡”。

后续操作

- 1 装回电池。请参阅第 33 页的“装回电池”。
- 2 装回掌垫。请参阅第 29 页的“装回掌垫”。
- 3 装回键盘。请参阅第 25 页的“装回键盘”。
- 4 装回基座盖。请参阅第 19 页的“装回基座盖”。
- 5 按照第 11 页的“拆装计算机内部组件之后”中的说明进行操作。

37 卸下显示屏挡板

⚠ 严重警告：拆装计算机内部组件之前，请阅读计算机附带的安全信息，并按照第 9 页的“开始操作之前”中的步骤进行操作。有关其它最佳安全操作信息，请参阅 Regulatory Compliance（法规合规性）主页 dell.com/regulatory_compliance。

前期操作

- 1 卸下基座盖。请参阅第 17 页的“卸下基座盖”。
- 2 卸下键盘。请参阅第 21 页的“卸下键盘”。
- 3 卸下掌垫。请参阅第 27 页的“卸下掌垫”。
- 4 取出电池。请参阅第 31 页的“取出电池”。
- 5 卸下显示屏部件。请参阅第 85 页的“卸下显示屏部件”。

步骤

⚠ 警告：显示屏挡板极易损坏。卸下时请小心操作，以免损坏显示屏挡板。

- 1 用指尖小心地撬起显示屏挡板的内边缘。
- 2 将显示屏挡板提离显示屏部件。



1 显示屏挡板



严重警告：拆装计算机内部组件之前，请阅读计算机附带的安全信息，并按照第 9 页的“开始操作之前”中的步骤进行操作。有关其它最佳安全操作信息，请参阅 Regulatory Compliance（法规合规性）主页 dell.com/regulatory_compliance。

步骤

将显示屏挡板与显示屏护盖对齐，然后轻轻地将其卡入到位。

后续操作

- 1 装回显示屏部件。请参阅第 87 页的“装回显示屏部件”。
- 2 装回电池。请参阅第 33 页的“装回电池”。
- 3 装回掌垫。请参阅第 29 页的“装回掌垫”。
- 4 装回键盘。请参阅第 25 页的“装回键盘”。
- 5 装回基座盖。请参阅第 19 页的“装回基座盖”。
- 6 按照第 11 页的“拆装计算机内部组件之后”中的说明进行操作。

39 卸下显示屏面板

⚠ 严重警告：拆装计算机内部组件之前，请阅读计算机附带的安全信息，并按照第 9 页的“开始操作之前”中的步骤进行操作。有关其它最佳安全操作信息，请参阅 Regulatory Compliance（法规合规性）主页 dell.com/regulatory_compliance。

前期操作

- 1 卸下基座盖。请参阅第 17 页的“卸下基座盖”。
- 2 卸下键盘。请参阅第 21 页的“卸下键盘”。
- 3 卸下掌垫。请参阅第 27 页的“卸下掌垫”。
- 4 取出电池。请参阅第 31 页的“取出电池”。
- 5 卸下显示屏部件。请参阅第 85 页的“卸下显示屏部件”。
- 6 卸下显示屏挡板。请参阅第 89 页的“卸下显示屏挡板”。
- 7 卸下摄像头模块。请参阅第 101 页的“卸下摄像头模块”。

步骤

- 1 拧下将显示屏面板固定至显示屏护盖的螺钉。
- 2 小心地提起显示屏面板，并将其翻转过来。



- | | |
|-----------|---------|
| 1 螺钉（4 颗） | 2 显示屏面板 |
| 3 显示屏护盖 | |

- 3 剥开并掀起将显示屏电缆固定至显示屏板连接器的胶带，然后断开显示屏电缆的连接。
- 4 从显示屏面板的背面剥下显示屏电缆。

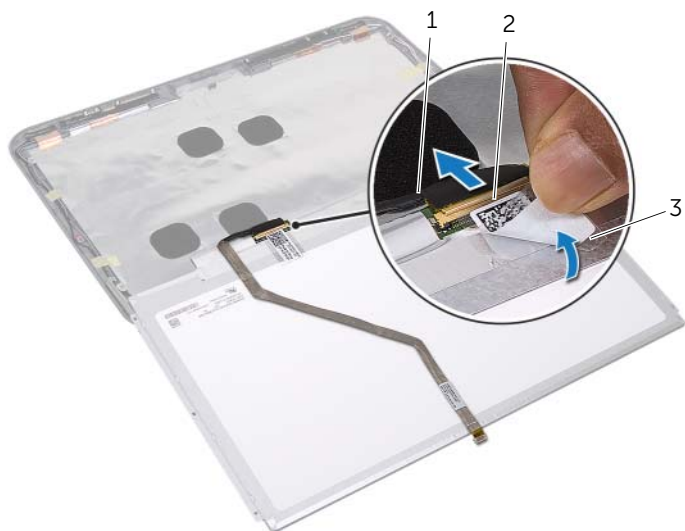

1 显示屏电缆

2 显示屏板连接器

3 胶带



严重警告：拆装计算机内部组件之前，请阅读计算机附带的安全信息，并按照第 9 页的“开始操作之前”中的步骤进行操作。有关其它最佳安全操作信息，请参阅 Regulatory Compliance（法规合规性）主页 dell.com/regulatory_compliance。

步骤

- 1 将显示屏电缆粘附在显示屏面板的背面。
- 2 将显示屏电缆连接至显示屏板连接器，并使用胶带将其固定。
- 3 将显示屏面板上的螺孔与显示屏护盖上的螺孔对齐，然后拧上将显示屏面板固定至显示屏护盖的螺钉。

后续操作

- 1 装回摄像头模块。请参阅第 103 页的“装回摄像头模块”。
- 2 装回显示屏挡板。请参阅第 91 页的“装回显示屏挡板”。
- 3 装回显示屏部件。请参阅第 87 页的“装回显示屏部件”。
- 4 装回电池。请参阅第 33 页的“装回电池”。
- 5 装回掌垫。请参阅第 29 页的“装回掌垫”。
- 6 装回键盘。请参阅第 25 页的“装回键盘”。
- 7 装回基座盖。请参阅第 19 页的“装回基座盖”。
- 8 按照第 11 页的“拆装计算机内部组件之后”中的说明进行操作。

41

卸下显示屏铰接部件

⚠ 严重警告：拆装计算机内部组件之前，请阅读计算机附带的安全信息，并按照第 9 页的“开始操作之前”中的步骤进行操作。有关其它最佳安全操作信息，请参阅 Regulatory Compliance（法规合规性）主页 dell.com/regulatory_compliance。

前期操作

- 1 卸下基座盖。请参阅第 17 页的“卸下基座盖”。
- 2 卸下键盘。请参阅第 21 页的“卸下键盘”。
- 3 卸下掌垫。请参阅第 27 页的“卸下掌垫”。
- 4 取出电池。请参阅第 31 页的“取出电池”。
- 5 卸下显示屏部件。请参阅第 85 页的“卸下显示屏部件”。
- 6 卸下显示屏挡板。请参阅第 89 页的“卸下显示屏挡板”。
- 7 卸下摄像头模块。请参阅第 101 页的“卸下摄像头模块”。
- 8 卸下显示屏面板。请参阅第 93 页的“卸下显示屏面板”。

步骤

- 1 拧下将显示屏铰接部件固定至显示屏护盖的螺钉。
- 2 将显示屏铰接部件提离显示屏护盖。



- | | |
|----------------|-----------|
| 1 显示屏护盖 | 2 螺钉（6 颗） |
| 3 显示屏铰接部件（2 个） | |



严重警告：拆装计算机内部组件之前，请阅读计算机附带的安全信息，并按照第 9 页的“开始操作之前”中的步骤进行操作。有关其它最佳安全操作信息，请参阅 Regulatory Compliance（法规合规性）主页 dell.com/regulatory_compliance。

步骤

- 1 将显示屏铰接部件上的螺孔与显示屏护盖上的螺孔对齐。
- 2 拧上将显示屏铰接部件固定至显示屏护盖的螺钉。
确保已将显示屏电缆和天线电缆穿过显示屏铰接部件上的插槽。

后续操作

- 1 装回显示屏面板。请参阅第 95 页的“装回显示屏面板”。
- 2 装回摄像头模块。请参阅第 103 页的“装回摄像头模块”。
- 3 装回显示屏挡板。请参阅第 91 页的“装回显示屏挡板”。
- 4 装回显示屏部件。请参阅第 87 页的“装回显示屏部件”。
- 5 装回电池。请参阅第 33 页的“装回电池”。
- 6 装回掌垫。请参阅第 29 页的“装回掌垫”。
- 7 装回键盘。请参阅第 25 页的“装回键盘”。
- 8 装回基座盖。请参阅第 19 页的“装回基座盖”。
- 9 按照第 11 页的“拆装计算机内部组件之后”中的说明进行操作。

43

卸下摄像头模块

⚠ 严重警告： 拆装计算机内部组件之前，请阅读计算机附带的安全信息，并按照第 9 页的“开始操作之前”中的步骤进行操作。有关其它最佳安全操作信息，请参阅 Regulatory Compliance（法规合规性）主页 dell.com/regulatory_compliance。

前期操作

- 1 卸下基座盖。请参阅第 17 页的“卸下基座盖”。
- 2 卸下键盘。请参阅第 21 页的“卸下键盘”。
- 3 卸下掌垫。请参阅第 27 页的“卸下掌垫”。
- 4 取出电池。请参阅第 31 页的“取出电池”。
- 5 卸下显示屏部件。请参阅第 85 页的“卸下显示屏部件”。
- 6 卸下显示屏挡板。请参阅第 89 页的“卸下显示屏挡板”。

步骤

- 1 从显示屏护盖上剥下摄像头模块。
- 2 断开摄像头电缆与摄像头模块上连接器的连接。
- 3 将摄像头模块脱离显示屏护盖。



1 摄像头电缆

2 摄像头模块

3 显示屏护盖



严重警告：拆装计算机内部组件之前，请阅读计算机附带的安全信息，并按照第 9 页的“开始操作之前”中的步骤进行操作。有关其它最佳安全操作信息，请参阅 Regulatory Compliance（法规合规性）主页 dell.com/regulatory_compliance。

步骤

- 1 将摄像头电缆连接至摄像头模块上的连接器。
- 2 使用显示屏护盖上的定位柱将摄像头模块放置到位，然后将摄像头模块粘附到显示屏护盖上。

后续操作

- 1 装回显示屏挡板。请参阅第 91 页的“装回显示屏挡板”。
- 2 装回显示屏部件。请参阅第 87 页的“装回显示屏部件”。
- 3 装回电池。请参阅第 33 页的“装回电池”。
- 4 装回掌垫。请参阅第 29 页的“装回掌垫”。
- 5 装回键盘。请参阅第 25 页的“装回键盘”。
- 6 装回基座盖。请参阅第 19 页的“装回基座盖”。
- 7 按照第 11 页的“拆装计算机内部组件之后”中的说明进行操作。

当有更新可用或更换系统板时，您可能需要快擦写 BIOS。要快擦写 BIOS，请：

- 1 打开计算机。
- 2 转至 support.dell.com/support/downloads。
- 3 找到适用于您计算机的 BIOS 更新文件：



注：您计算机的服务标签位于计算机背面的标签上。有关详情，请参阅计算机附带的《Quick Start Guide》（《快速入门指南》）。

如果您有计算机服务标签或快速服务代码，请：

- a 在 **Service Tag or Express Service Code**（服务标签或快速服务代码）字段中，输入您的计算机服务标签或快速服务代码。
- b 单击 **Submit**（提交），然后继续执行步骤 4。

如果您没有计算机服务标签或快速服务代码，请：

- a 选择以下选项之一：
 - “Automatically detect my Service Tag for me”（自动检测我的服务标签）
 - “Choose from My Products and Services List”（从“My Products and Services”[我的产品和服务]列表中选择）
 - “Choose from a list of all Dell products”（从所有 Dell 产品的列表中选择）
- b 单击 **Continue**（继续），然后按照屏幕上的说明进行操作。

- 4 屏幕上将显示结果列表。单击 **BIOS**。
- 5 单击 **Download File**（下载文件），以下载最新的 BIOS 文件。
- 6 在 **Please select your download method below**（请从下面选择您的下载方法）窗口中，单击 **Download Now**（立即下载）。
- 7 在 **Save As**（另存为）窗口中，选择适当的位置，将文件下载到计算机上。
- 8 如果屏幕上显示 **Download Complete**（下载完成）窗口，请单击 **Close**（关闭）。
- 9 导航至下载 BIOS 更新文件的文件夹。
文件图标将显示在该文件夹中，其标题与下载的 BIOS 更新文件的标题相同。
- 10 双击 BIOS 更新文件图标，然后按照屏幕上显示的说明进行操作。

